

Z-PROFIL

Halbverdeckte und verdeckte Systeme

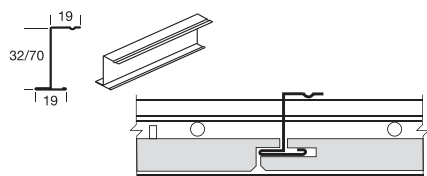

Halbverdeckt - kompatibel mit SL2 und K2C2



Artikel Nr.	Produktbeschreibung	Abmessungen Länge (mm)	Inhalt / Karton		Gewicht / Karton
			Stück	l/m	kg
BP CZ 41494 H	Z-Profil 32mm	1500	20	30,00	9,40
BP CZ 41794 H	Z-Profil 32mm	1800	20	36,00	11,30
BP CZ 41795 H	Z-Profil 70mm	2500	10	25,00	13,40

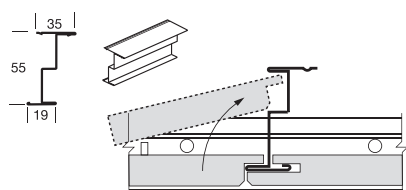

BP CA5740 G	Stufen Z-Profil für grössere Spannweiten	4000	10	40,00	24,00
-------------	---	------	----	-------	-------

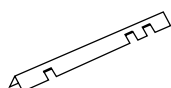

BP CA 5733 A	Abstandhalter	600/625	50	31,25	7,00
BP CA 5734	Abstandhalter	1200/1250	50	62,50	14,00

Verdeckt - kompatibel mit K4C4

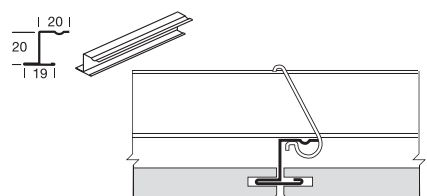

BP CZ 3600 H	Z-Profil	3600	20	72,00	22,70
--------------	----------	------	----	-------	-------

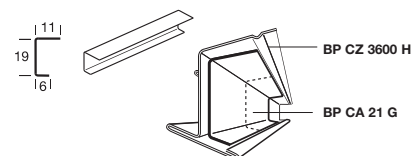

BP CA 21 G	Z-Profil Verbinder	150	500	-	10,00
------------	--------------------	-----	-----	---	-------

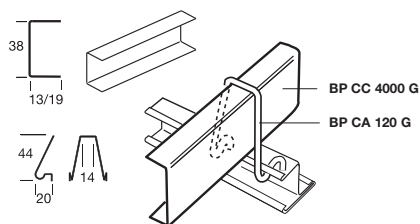

BP CC 4000 G	C-Schiene 13 x 38mm	4000	20	80,00	26,50
BP C 3000 G	C-Schiene 19 x 38mm	4000	8	32,00	23,80
BPCA 120 G	Halteklammer für T-Schiene	-	100	-	0,50

Z-PROFIL

Verdeckt - kompatibel mit K4C4 (Fortsetzung)

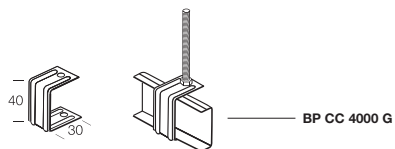

Artikel Nr.	Produktbeschreibung	Abmessungen Länge (mm)	Inhalt / Karton Stück	l/m	Gewicht / Karton kg
-------------	---------------------	---------------------------	--------------------------	-----	------------------------

BP CA 97 G	Abhängeschelle	-	100	-	1,70
------------	----------------	---	-----	---	------

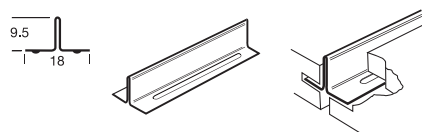

BP CT600 G	T-Schiene	600	100	-	8,50
------------	-----------	-----	-----	---	------



BPCA 5730 G	Flachfeder	-	200	-	3,85
-------------	------------	---	-----	---	------

Systemdarstellung

Halbverdeckte Montage SL2 / K2C2
Flurdecke mit Langfeldplatten

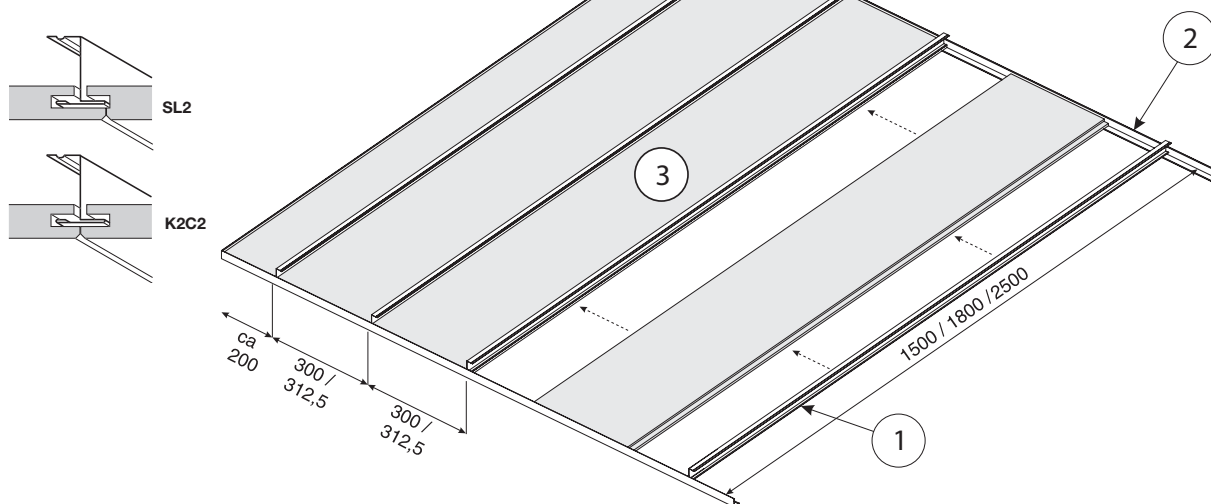

3 Plattengröße	Tragschienenabstand	Verbrauch pro m ² (ohne Verschnitt)		
		1		
		Z-Profil BP CZ 41494 H	Z-Profil BP CZ 41794 H	Z-Profil BP CZ 41795 H
1500 x 300 / 312,5mm	300 / 312,5mm	3,33 / 3,20 lfm	-	-
1800 x 300 / 312,5mm	300 / 312,5mm	-	3,33 / 3,20 lfm	-
2500 x 300 / 312,5mm	300 / 312,5mm	-	-	3,33 / 3,20 lfm

2 Wandwinkel sind nach Raumumfang zu ermitteln (für Grobplanung 1,0 lfm/m²).
Ab 1,80m Flurbreite sind Wandwinkel mit größerer Materialdicke erforderlich! (BPT 2021 H - Seite 27)

Die hier angegebenen Verbrauchswerte sind unverbindliche Richtwerte, die objektbezogen abweichen können.

Die Verfügbarkeit der Produkte ist landesabhängig.
Für weitere Informationen nehmen Sie bitte Kontakt mit unserem Kundenservice auf.