

SILHOUETTE 15 XL²

Silhouette XL² ist ein elegantes 15mm breites Unterkonstruktionssystem in professionellem, ästhetischem Design.

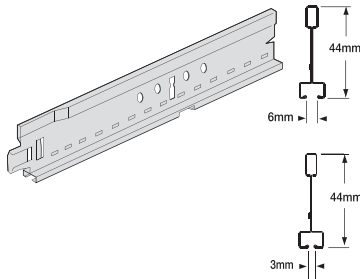

Silhouette 15 Hauptschiene (überlappende Kupplung)



Artikel Nr.	Abmessungen		Inhalt / Karton		Gewicht / Karton kg	Karton / Palette
	Länge (mm)	Höhe (mm)	Stck	lfm		
6mm Schattennut						
BP 80 40 42 G	3600	44	20	72,00	24,50	36
BP 80 48 42 G	3500	44	20	70,00	23,80	24
BP 80 39 43 G	3125	44	20	62,50	25,40	25
BP 80 44 42 G	2700	44	20	54,00	18,40	36
3mm Schattennut						
BP 81 40 42 WRG*	3600	44	20	72,00	24,50	36

Silhouette Peakform 15 XL² Querschchiene (Klick-System)

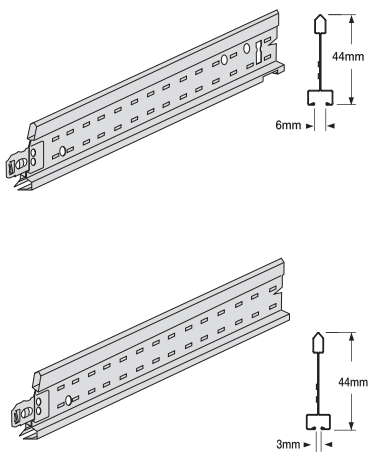

6mm Schattennut						
BP 80 30 42 G	1200	44	60	72,00	24,50	35
BP 80 31 43 G	1250	44	60	37,50	25,80	35
BP 80 33 42 G	1350	44	30	40,50	13,80	50
BP 80 32 42 G	1000	44	60	60,00	20,40	24
BP 80 20 42 G	600	44	60	36,00	12,70	70
BP 80 21 43 G	625	44	30	37,50	16,00	70
BP 80 23 42 G	675	44	60	40,50	14,30	70
BP 80 22 42 G	500	44	60	30,00	10,60	70
BP 80 24 42 G	300	44	120	36,00	34,00	70
3mm Schattennut						
BP 81 30 42 WRG*	1200	44	60	72,00	24,50	35
BP 81 20 42 WRG*	600	44	60	36,00	12,70	70

Detailzeichnungen

Silhouette Hauptschiene

Länge	300	600	3 x 600	600	300
3600					
3500	250	500	4 x 500	500	250
3125	312,5	625	2 x 625	625	312,5
2700	337,5	675	675	675	337,5

Silhouette Querschchiene 15 XL²

Länge	675	675
1350		
1250	625	625
1200	600	600
1000	500	500

Silhouette Querschchiene 15 XL²

Länge	675 / 625 / 600 / 500 / 300

☞ Silhouette mit 6mm Schattennut ist erhältlich in Weiss, Schwarz (BK) und Weiss/Schwarz (BI)
* Weiß RAL 9010 (WR)

Alle Abmessungen in Millimeter / nominal.
Für Wandanschlüsse, Abhänger und Zubehör, siehe S. 46.



SILHOUETTE 15 XL²

Silhouette 15 XL²

- Vorgefertigte Gehrungsverbindung
- Wahlweise 6mm oder 3mm Schattennut
- Silhouette XL² mit 3mm Schattennut wird standardmäßig in weiß RAL 9010 geliefert, passend zu den Armstrong Orcal Metallkassetten

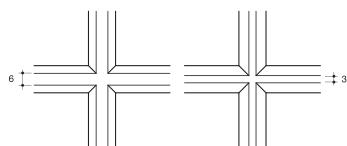

Ansicht der Gehrungsverbindung von unten

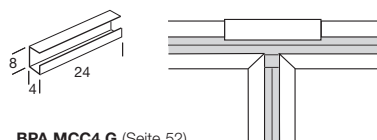

BPA MCC4 G (Seite 52)

Verschlussclip für Silhouette mit 6mm Schattennut

Wandanschlussmöglichkeiten

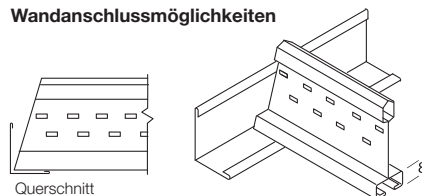

Silhouette Schiene auf L-Wandwinkel

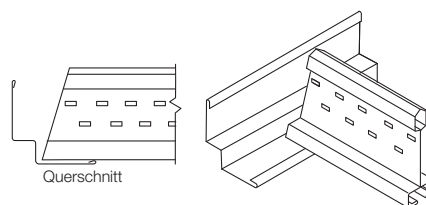

Silhouette Schiene auf Stufenwandwinkel
BPT 1508 HB (Seite 46) aufgelegt.

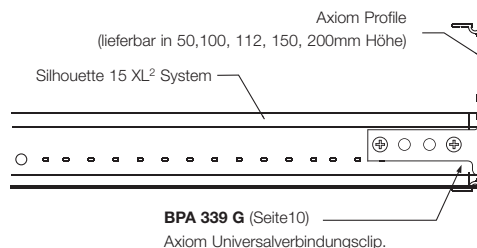

BPA 339 G (Seite 10)

Axiom Universalverbindungsclip.

Tragfähigkeitstabelle

Silhouette 15 XL² Systeme

Maximal zulässiger Abhängerabstand in mm mit Silhouette Hauptschiene (**BP 80 39 43**) für Lastgruppen (Deckenplatten + evtl. Auflage) bei einem Hauptschienenabstand von.

Lastgruppe	Hauptschienenabstand	
	1250 mm XL ² Querschiene BP 80 30 42 G	625 mm XL ² Querschiene BP 80 20 42 G
2,5 kg/m ²	1800	2100
3,0 kg/m ²	1700	2100
3,5 kg/m ²	1650	2050
4,0 kg/m ²	1600	2000
5,0 kg/m ²	1500	1900
5,5 kg/m ²	1450	1850
6,0 kg/m ²	1400	1800
7,0 kg/m ²	1300	1700
8,5 kg/m ²	1200	1600
10,5 kg/m ²	1100	1550

- 1) Die Abhängerabstände basieren entweder auf dem zulässigen Biegemoment oder der Durchbiegung L/500. Werte für weitere Durchbiegungsklassen (L/300, L/360, L/400) finden Sie in einer ergänzenden Tragfähigkeitstabelle auf Seite 56.
- 2) Die Tragfähigkeit der Profile wurde auf der Basis von Ergebnissen aus Biegeversuchen nach DIN EN 13964 berechnet.
- 3) Gilt für Deckenplatten 625 x 625mm und eine max. Durchbiegung L/500 ≤ 4mm.
- 4) Zusatzlasten wie Leuchten, Lüftungselemente, Schilder etc. sind nicht berücksichtigt.
- 5) Die Lastgruppe beinhaltet alle Flächenlasten, die zusätzlich zur Eigenlast der Unterkonstruktion ein- oder aufgelegt werden. Deshalb ist das Gesamtgewicht der Deckenplatten + evtl. Auflagen (z.B. Dämmstoffe) bei der Zuordnung zu den Lastgruppen anzusetzen.
- 6) Bei Brandschutzdecken gilt immer das Prüfzeugnis. Für weitere Informationen nehmen Sie bitte Kontakt mit unserem Kundenservice auf.

Verfügbarkeit der Produkte ist landesabhängig.
Für weitere Informationen nehmen Sie bitte Kontakt mit unserem Kundenservice auf.