



Accessoires et moulures des systèmes de plafond

Les moulures à angle, à ombre et à profilé, de même que les moulures murales sont un détail important pour la conception et l'installation de chaque système de plafond. Les moulures murales offrent une solution unique à chaque système de plafond, en conservant une apparence et une performance constantes pour chaque concept.

Description du produit

Matériau

A. Acier galvanisé trempé à chaud, laminé à froid, de qualité commerciale générale, nettoyé de façon chimique.

B. Éléments :

1. Moulure à angle : à ourlet avec semelles exposées préfinies

N° de l'art.	Longueur	(A) Semelle	(B) Hauteur
<input type="checkbox"/> 7800*	144 po	7/8 po	7/8 po
<input type="checkbox"/> 7802	120 po	7/8 po	7/8 po
<input type="checkbox"/> 7803***	144 po	7/8 po	7/8 po
<input type="checkbox"/> 7804**	144 po	9/16 po	15/16 po
<input type="checkbox"/> 7805	120 po	1 1/2 po	1 1/2 po
<input type="checkbox"/> 780410	120 po	9/16 po	15/16 po
<input type="checkbox"/> 7809	144 po	15/16 po	15/16 po
<input type="checkbox"/> 7810	120 po	2 po	2 po
<input type="checkbox"/> 7812	120 po	2 po	1 po
<input type="checkbox"/> 7813	120 po	3 po	1 po

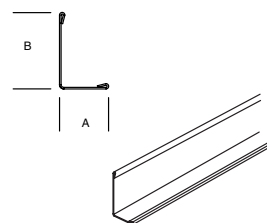

* Couleurs offertes : adobe, noir, laiton, crème, embrun, miroir, aluminium naturel, huile, platine, blanc et aluminium blanc.
 ** Couleurs offertes : adobe, noir, crème, embrun, platine, blanc et huile
 *** Pré-perforé

2. Moulure à ombre : à ourlet avec semelles exposées préfinies

N° de l'art.	Longueur	(A) Semelle	(B) Hauteur	(C) Rebord
<input type="checkbox"/> 7820	120 po	15/16 po	15/16 po	1/2 po
<input type="checkbox"/> 7822	120 po	15/16 po	15/16 po	3/8 po
<input type="checkbox"/> 7824	120 po	9/16 po	15/16 po	3/8 po
<input type="checkbox"/> 7826	120 po	3/4 po	3/4 po	3/4 po
<input type="checkbox"/> 7828	120 po	15/16 po	15/16 po	1/4 po
<input type="checkbox"/> 7829	120 po	15/16 po	15/16 po	3/4 po

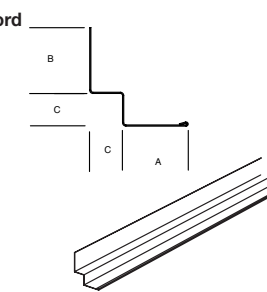

3. Moulure à profilé : à ourlet avec semelles exposées préfinies

N° de l'art.	Longueur	(A) Semelle	(B) Hauteur	(C) Semelle
<input type="checkbox"/> 7830	120 po	15/16 po	1 15/16 po	15/16 po
<input type="checkbox"/> 7831***	120 po	15/16 po	1 9/16 po	15/16 po
<input type="checkbox"/> 7834	120 po	15/16 po	1 1/4 po	1/2 po

*** Couleurs offertes : gris foncé et gris argenté

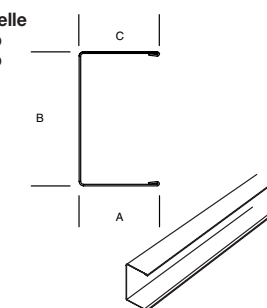

4. Moulure à glisser : pour carreaux collés

N° de l'art.	Longueur	(A) Semelle	(B) Hauteur
<input type="checkbox"/> 7841	120 po	15/16 po	1/2 po
<input type="checkbox"/> 7842	120 po	15/16 po	5/8 po
<input type="checkbox"/> 7843	120 po	15/16 po	3/4 po

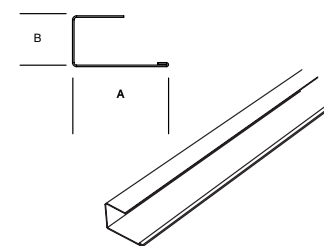

5. Moulure en F : pour mur sec de 1/2 et 5/8 po

N° de l'art.	Longueur	(A) Semelle	(B) Hauteur	(C) Semelle
<input type="checkbox"/> 7852	120 po	1/2 po	1 3/16 po	1 po
<input type="checkbox"/> 7856	120 po	5/8 po	1 1/4 po	1 po

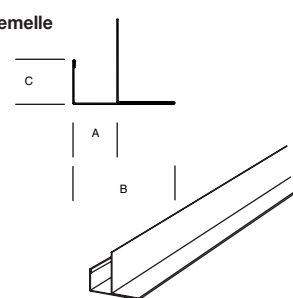

Accessoires et moulures des systèmes de plafond



6. Moulure de corniche :

N° de l'art.	Longueur	(A) Semelle	(B) Hauteur
<input type="checkbox"/> 7814	120 po	1 po	4 po
<input type="checkbox"/> 7816	120 po	1 po	6 po
<input type="checkbox"/> 7818	120 po	1 po	8 po

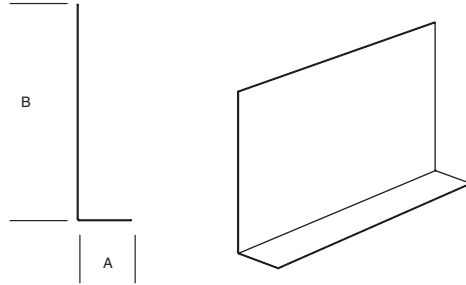

7. Moulure à angle inversé :

N° de l'art.	Longueur	(A) Semelle	(B) Hauteur
<input type="checkbox"/> 7857	144 po	15/16 po	15/16 po
<input type="checkbox"/> 7858	144 po	1 9/16 po	15/16 po

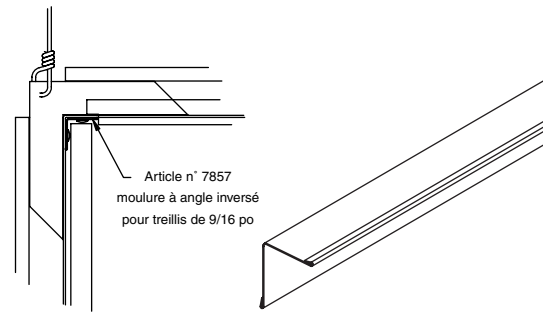

8. Accessoires :

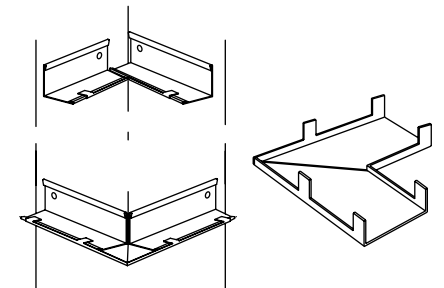

7869 (couvre-coin intérieur/extérieur)
Pour moulure à angle de 7/8 po nom.;
pattes de 1 3/4 po

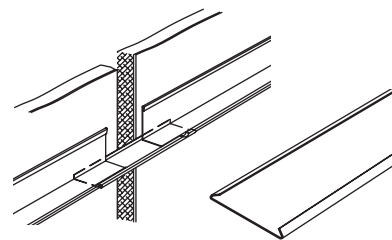

ES4 (manchon d'expansion de 4 po)
Manchon d'expansion pour longerons
principaux, tés croisés et moulures murales à
angle de 15/16 po; couvre les joints
d'expansion, les trous de vis sur la face du
treillis et les rainures des longerons principaux

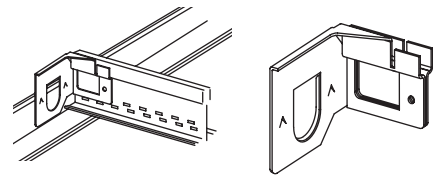

BERC (attache de retenue de bout de longeron)
Joint l'âme du longeron principal ou du té croisé à la
moulure murale sans rivets pop apparents

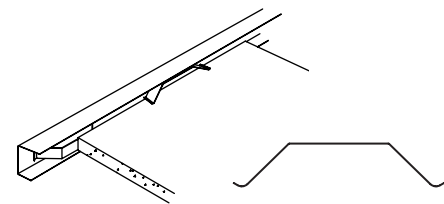

7870 (attache à ressort)
Attaches de bordure à poser entre les carreaux de
plafond et les fixations de périmètre

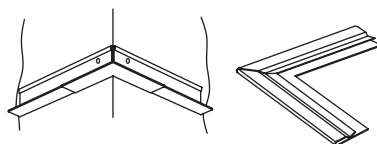

7865 (couvre-coin extérieur)
Pour moulure à angle de 9/16 po nom.; s'enclenche
sur la moulure pour garnir les coins extérieurs;
pattes de 2 po

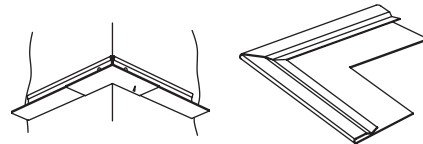

7863 (couvre-coin extérieur)
Pour moulure à angle de 7/8 po nom.; s'enclenche
sur la moulure pour garnir les coins extérieurs;
pattes de 2 po

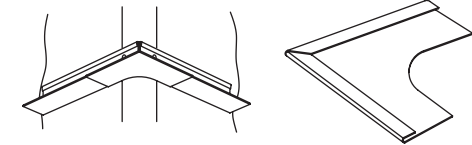

7866 (couvre-coin arrondi)
Pour moulure de 15/16 po nom.; s'enclenche sur la
moulure pour garnir les coins extérieurs; convient aux
blocs de 1 po de rayon; pattes de 2 po

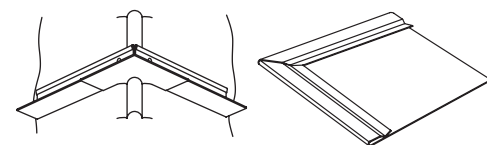

7867 (couvre-coin taillé sur place)
Pour moulure de 15/16 po nom.; taillé pour s'ajuster
aux coins irréguliers; pièce non taillée de 2 po x 2 po

Question technique : 1-877-ARMSTRONG
1-877-276-7876

www.armstrong.com

CS-3296F-1001PII

© Droits réservés (2001) par Armstrong World Industries, Inc.

Imprimé au Canada