

CORROSIEBESTENDIG TRULOK PRELUDE 24 TLX

24 mm zichtbaar ophangstelsel

Eigenschappen

- **Peakform** gepatenteerd universeel hoofdprofiel.
- Corrosie bestendigheid 700 zout spray test volgens DIN 50021 en EN ISO 9227 standaards
- De **Peakform** -bulb zorgt voor grotere sterkte en stabiliteit.
- De **Superlock** clip op de hoofdprofiel zorgt voor een sterke en stabiele verbinding, hoorbaar bij plaatsing door een klik.
- Makkelijk te knippen dankzij de Peakform-bulb.
- **TLX** clip is een unieke samengestelde constructie die uiterst corrosiebescherming verzorgt.
- Alle profielen zijn voorzien van rotary stitching voor extra weerstand tegen tordering en extra stabiliteit bij de installatie.
- Sleuven op elk 100 mm voor meer flexibiliteit (3600 mm lang hoofdprofiel).
- Prelude TLX met vastgeklonken clip, dubbele stitching.
- Makkelijk te verwijderen en terug te plaatsen.
- Armstrong Global White.
- Volledig programma van corrosiebestendige accessoires.

Peakform Hoofdprofiel 24 Corrosiebestendig met Superlock clip

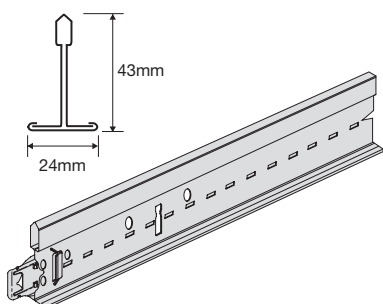

Item Nr.	Afmetingen		Hoeveelheid per pak		Gewicht per pak kg	Pakken per pallet
	lengte(mm)	breedte (mm)	stuks	lm		
BP 284042	3600	43	20	72.00	21.00	30
BP 284142	3750	43	20	75.00	22.00	30

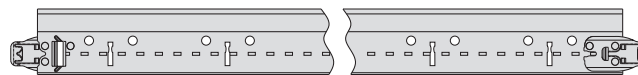

Item Nr.	50	100	33 x 100	100	50
BP 284042					

Prelude TLX 24 corrosiebestendig

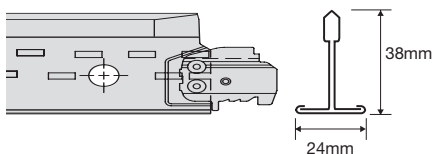

Item Nr.	Afmetingen		Hoeveelheid per pak		Gewicht per pak kg	Pakken per pallet
	lengte(mm)	breedte (mm)	stuks	lm		
BP 143032	1200	38	60	72.00	18.20	72
BP 143132	1250	38	60	75.00	19.00	72
BP 142032	600	38	60	36.00	9.08	144
BP 143132	625	38	60	37.00	9.46	144

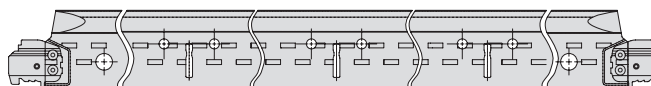

Item Nr.	1200	300	300	300	300
BP 143032					
BP 143132					

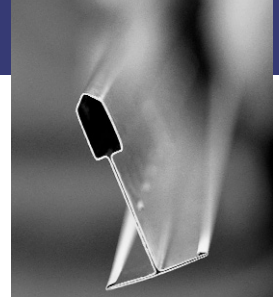

Wandprofiel

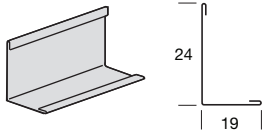

Item Nr.	Omschrijving	Afmetingen		Hoeveelheid per pak		Gewicht per pak kg
		lengte(mm)	breedte (mm)	stuks	lm	
BPT 1924 LB	Corrosiebestendig hoekprofiel	3050	0.45	36	109.80	27.60

Corrosiebestendige accessoires

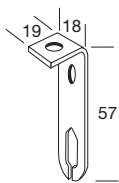

BPA WDNCR 20 H Ophangbeugel

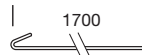

BPA CR827 G 1700 mm losse haak

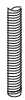

BPA CR1829 G Draadstang 6 mm diam.

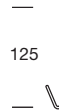

BPA CR11 G Korte losse haak



BPA CR1827 G Moer voor draadstang 6 mm diam.

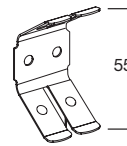

BPA CR12 G Losse snelspanveer

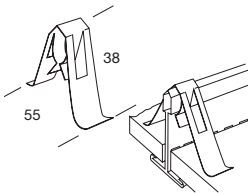

BPA CR7890 G Universele klem

Fysieke gegevens

- **Materiaal**
Dubbelwandig gegalvaniseerd staal
- **Afwerking**
Gemoffelde polyesterverf
- **Productfamilie**
Zichtbaar ophangstelsel
- **Hoofdprofiel/ dwarsprofiel verbinding**
TLX clip
- **Einddetail**
Hoofdprofiel: bulb-tegen-bulb verbinding, vastgeklonken Superlock clip, enkele stitching
TLX dwarsprofiel: vastgeklonken clip, dubbele stitching

Belastingstabel

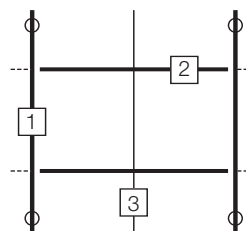

Maximale belasting = 10.5kg/m²
Ruimte tussen ophangpunten maximaal 1200 mm, maximale doorbuiging L/500 (maximum 4 mm) overeenkomstig de norm EN 13964.

- 1 **BP284042**
- 2 **BP143032**
- 3 **BP142032**

Armstrong Building Products B.V.

Verkoopkantoor Nederland

Office Building Quadrium
Claudius Prinsenlaan 126
4818 CP Breda
Tel: (+31) 076 521 77 33 (NL)
(+32) 02 223 00 72 (BL)
Fax: (+31) 076 521 04 07
benelux-info@armstrong.com
www.armstrong.nl/plafonds
www.armstrong-plafonds.be

Andere markten: www.armstrong-europe.com

