

TRULOK PRELUDE 24 TLX NON CORROSIVO

Struttura a vista da 24mm

Caratteristiche principali

- **Peakform** profilo portante universale brevettato
- Resistenza alla corrosione di 700 ore in nebbia salina secondo le norme DIN 50021 e EN ISO 9227
- Il design del **Peakform** aumenta la rigidità e la stabilità del sistema
- La clip **Superlock** del profilo portante è stata studiata per una connessione solida e sicura ed un perfetto allineamento confermato da un'udibile « click »
- Facile da tagliare grazie al bulbo **Peakform**
- La clip **TLX** è in materiale composito unico che garantisce una maggiore resistenza alla corrosione
- Punzonatura per una maggiore resistenza alla torsione e stabilità durante l'installazione
- Asolato ogni 100mm per una maggiore flessibilità (Lunghezza del profilo portante 3600mm)
- Traversini Prelude TLX con clip rivettata - sistema di appoggio
- Facile da rimuovere e riposizionare
- Armstrong Global White
- Una gamma completa di accessori di sospensione resistenti alla corrosione

Profilo portante Peakform 24 non corrosivo con clip Superlock

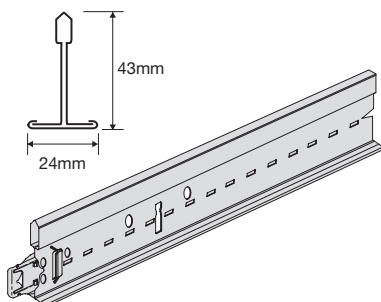

Codice articolo	Dimensioni		Contenuto/Cartone		Peso/Cartone kg	Cartoni/Bancale
	lunghezza (mm)	altezza (mm)	pezzi	lm		
BP 284042	3600	43	20	72.00	21.00	30
BP 284142	3750	43	20	75.00	22.00	30

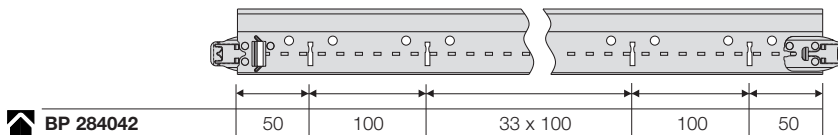

Traversini Peakform Prelude 24 TLX non corrosivi (sistema ad aggancio)

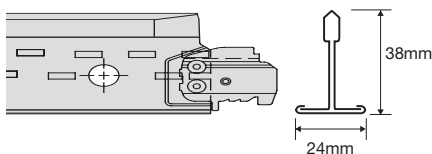

Codice articolo	Dimensioni		Contenuto/Cartone		Peso/Cartone kg	Cartoni/Bancale
	lunghezza (mm)	altezza (mm)	pezzi	lm		
BP 143032	1200	38	60	72.00	18.20	72
BP 143132	1250	38	60	75.00	19.00	72
BP 142032	600	38	60	36.00	9.08	144
BP 143132	625	38	60	37.00	9.46	144

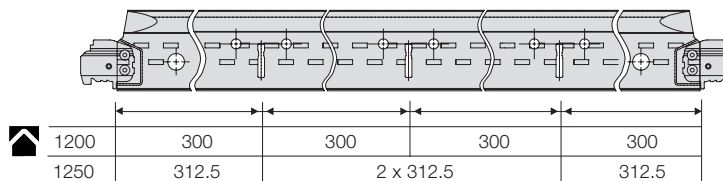



Perimetrale

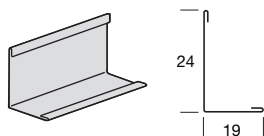

Codice articolo	Descrizione	Dimensioni		Contenuto/Cartone		Peso/Cartone kg
		lunghezza (mm)	spessore (mm)	pezzi	lm	
BPT 1924 LB	Cornice perimetrale non corrosiva	3050	0.45	36	109.80	27.60

Accessori

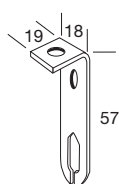

BPA WDNCR 20 H Attacco per barra filettata e profilo a T

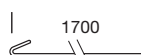

BPA CR827 G Pendino con gancio, lungh. 1700mm



BPA CR1829 G Barra filettata (diam. 6mm)



BPA CR11 G Pendino con gancio



BPA CR1827 G Bullone per barra filettata (diam. 6mm)

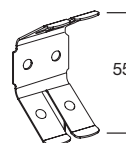

BPA CR12 G Clip a farfalla

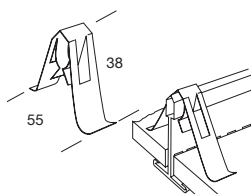

BPA CR7890 G Clip fermapannelli universale

Caratteristiche tecniche

- **Materiale**
Anima ripiegata in acciaio galvanizzato
- **Finitura della superficie**
Vernice poliesteri essicata a forno
- **Famiglia prodotto**
Struttura a vista
- **Connessione profilo portante/traversino**
Clip TLX, sistema ad aggancio
- **Parte terminale**
Profilo portante: connessione bulbo a bulbo, clip Superlock, punzonatura semplice
Traversino TLX: con clip TLX rivettata, punzonatura doppia

Capacità di carico

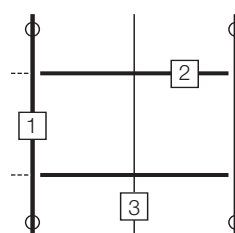

Carico massimo = 10,5kg/m²
Punti di sospensione ad interasse 1200mm, considerando una freccia massima di (L) = L/500 ma non oltre i 4mm in conformità a EN13964.

- 1** BP284042
- 2** BP143032
- 3** BP142032

Italia & Greece

Armstrong Building Products
Ufficio Commerciale Italia
Immeuble Paryseine
3, allée de la Seine
94854 Ivry-sur-Seine
Francia

Tel (+39) 02 66 22 76 50
Fax: (+39) 02 66 20 14 27
www.armstrong-soffitti.it
e-mail : info-italia@armstrong.com

Altri mercati: www.armstrong-europe.com

Armstrong