

# TRULOK PRELUDE 24 TLX OTPORAN NA KOROZIJU

24mm Vidljiva Potkonstrukcija

## Ključne Karakteristike

- Patentirani **Peakform** univerzalni profil glavnog nosača.
- Otpornost na koroziju merena testiranjem na potkonstrukciji, a prema standardima DIN 50021 i EN ISO 9227.
- **Peakform** povećava čvrstoću i stabilnost uz poboljšanje fizičkih karakteristika.
- **Superlock** glavni nosač projektovan je za jaku, sigurnu vezu i brzo i tačno nivelisanje koje se overava zvučno-klikom.
- Lako se seče zahvaljujući **Peakform** preseku.
- TLX klip je jedinstvena kompozitna konstrukcija koja obezbeđuje odličnu zaštitu od korozije.
- Obostrani šav za dodatnu otpornost na torziju i još veću stabilnost prilikom instaliranja.
- Rupe na 100 mm osno za veću fleksibilnost (3600mm dugačak glavni nosač).
- Prelude TLX sekundarni nosači sa hook završnim detaljem.
- Lako demontiranje i premeštanje.
- Armstrong **Global White** (bela).
- Čitav opseg pomoćnih elemenata za spušteni plafon, otpornih na koroziju.

## Peakform Glavni nosač 24 sa Superlock klipom otporan na koroziju

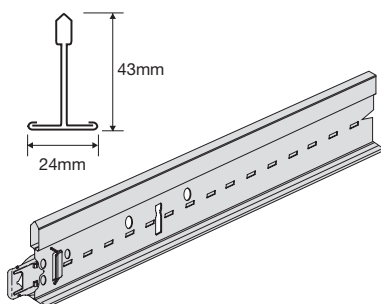

| Broj proizvoda   | Dimenzije   |             | Sadržaj/Pakovanju |       | Težina/Pakovanju | Pakovanja/Paleti |
|------------------|-------------|-------------|-------------------|-------|------------------|------------------|
|                  | dužina (mm) | širina (mm) | kom               | m     | kg               |                  |
| <b>BP 284042</b> | 3600        | 43          | 20                | 72.00 | 21.00            | 30               |
| <b>BP 284142</b> | 3750        | 43          | 20                | 75.00 | 22.00            | 30               |



|                  |        |        |             |        |        |
|------------------|--------|--------|-------------|--------|--------|
| <b>BP 284042</b> | 50     | 100    | 33 x 100    | 100    | 50     |
| <b>BP 143132</b> | 78.125 | 156.25 | 21 x 152.25 | 156.25 | 78.125 |

## Prelude 24 TLX Peakform Poprečni nosači (hook) otporni na koroziju

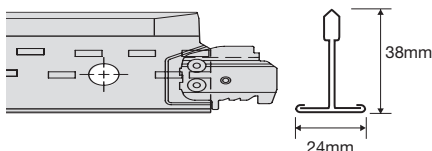

| Broj proizvoda   | Dimenzije   |             | Sadržaj/Pakovanju |       | Težina/Pakovanju | Pakovanja/Paleti |
|------------------|-------------|-------------|-------------------|-------|------------------|------------------|
|                  | dužina (mm) | širina (mm) | kom               | m     | kg               |                  |
| <b>BP 143032</b> | 1200        | 38          | 60                | 72.00 | 18.20            | 72               |
| <b>BP 143132</b> | 1250        | 38          | 60                | 75.00 | 19.00            | 72               |
| <b>BP 142032</b> | 600         | 38          | 60                | 36.00 | 9.08             | 144              |
| <b>BP 143132</b> | 625         | 38          | 60                | 37.00 | 9.46             | 144              |

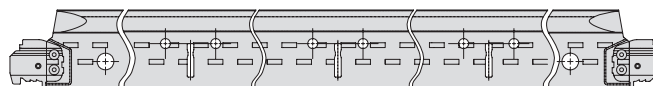

|                  |      |       |           |     |       |
|------------------|------|-------|-----------|-----|-------|
| <b>BP 143032</b> | 1200 | 300   | 300       | 300 | 300   |
| <b>BP 143132</b> | 1250 | 312.5 | 2 x 312.5 |     | 312.5 |



## Obodni elementi

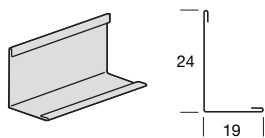

| Broj proizvoda     | Opis                              | Dimenzije   |             | Sadržaj/Pakovanju |        | Težina/Pakovanju |
|--------------------|-----------------------------------|-------------|-------------|-------------------|--------|------------------|
|                    |                                   | dužina (mm) | širina (mm) | kom               | m      | kg               |
| <b>BPT 1924 LB</b> | Ugaoni profil otporan na koroziju | 3050        | 0.45        | 36                | 109.80 | 27.60            |

## Pomoćni elementi otporni na koroziju

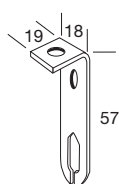

**BPA WDNCR 20 H** Savijena pločica visilice sa otvorima za prolazak šipki

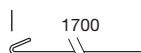

**BPA CR827 G** 1700mm vešaljka



**BPA CR1829 G** Prečnik otvora je 6 mm



**BPA CR11 G** Mali hook



**BPA CR1827 G** Navrtanj za šipke

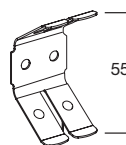

**BPA CR12 G** Leptir

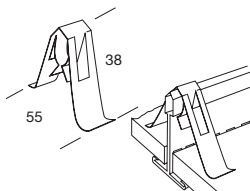

**BPA CR7890 G** Univerzalna osiguravajuća podloška

## Fizičke karakteristike

- **Materijal**  
Dvostruka membrana čelik bojen pre savijanja
- **Završna obrada**  
Pečena boja na bazi poliester
- **Grupa Proizvoda**  
Vidljivi spoj
- **Glavni nosač/Poprečni nosač međuveza**  
TLX klip sistem
- **Završni detalj**  
Glavni Nosač : krug-na-krug veza, zakačen Superlock klip, jednostrani ša  
TLX poprečni nosač : TLX klip, dupli šav

## Nosivost

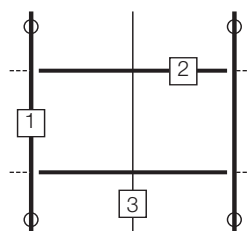

Maksimalna nosivost = 10.5kg/m<sup>2</sup>  
Viseće tačke na 1200 mm osno, savijanje L/500 (4mm max.) prema EN13964 standardu.

1 **BP284042**

2 **BP143032**

3 **BP142032**

## Serbia

Bureaux Commerciaux France  
Building Products Division  
Immeuble Paryseine  
3 Allée de la Seine  
94854 Ivry-sur-Seine  
Tel: **(+33) 1 43 90 45 40**  
Fax: **(+33) 1 45 21 04 11**  
e-mail: service-ce@armstrong.com  
[www.armstrong-europe.com](http://www.armstrong-europe.com)

**Armstrong**