

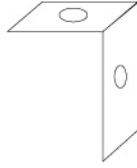

BP1808H - 尖峰顶端龙骨吊钩
用于尖峰顶端龙骨配套使用

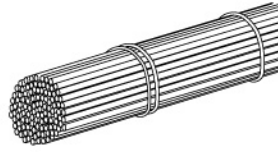

BPGM2626 - 直角钢丝吊钩
一边固定膨胀螺栓上，另一边用于悬吊钢丝。



7891 - 12号软性悬吊钢丝
(直径2.8mm, 3600mm长)
适用于将龙骨系统直接地悬吊在建筑物上。

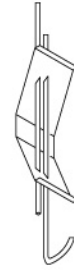

BPGM2010 - 钢丝弹簧吊钩
连接12#标准规格的悬吊钢丝，建议用于天花板更新场合。便于调整天花板高度。

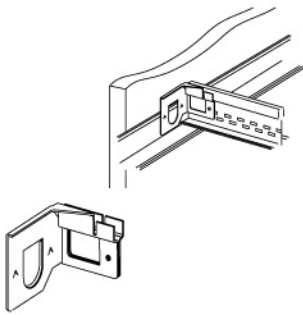

BERC - 龙骨头部固定夹
将主龙骨或副龙骨与边龙骨连接在一起，并且使整个龙骨的框架结构没有可见的铆钉。

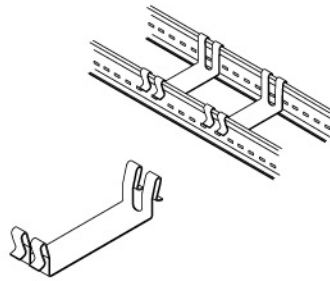

ABSC - 空间杆间隔夹
使主龙骨保持平行的固定夹，以使通风口与龙骨更均匀地分布。可提供的尺寸是1-7/8英寸到6英寸，每隔1/8英寸增加一个规格。

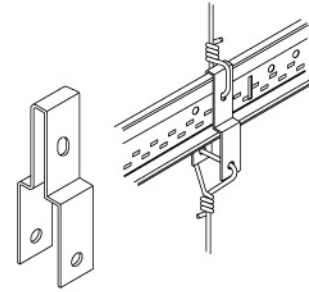

DLCC - 天花板直接承载夹子
适用于吊装现有的低于24mm宽度的龙骨悬吊系统，将负载直接地传到悬吊钢丝上，这有利于保持现有的天花系统耐火时间，适用于悬吊重型附件(参考当地的标准而选择)。

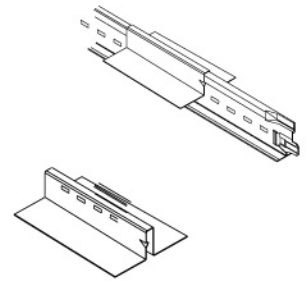

EHDC50 - 外部压紧夹，用于1/2英寸平板式天花板和干墙
EHDC58 - 外部压紧夹，用于5/8英寸平板式天花板和干墙
EHDC75 - 外部压紧夹，用于3/4英寸平板式天花板和干墙
在龙骨的头部下面的锁住，以防天花板上移，符合UL15和90等级。

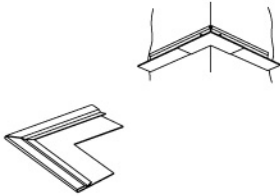

7863 - 外角护套
适用于常规的22毫米宽边龙骨，以使边龙骨两端直角连接处外部更整齐。

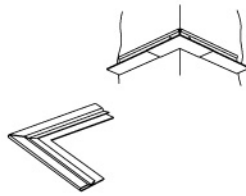

7865 - 外角护套
适用于常规的15毫米宽边龙骨，以使边龙骨两端直角连接处外部更整齐。

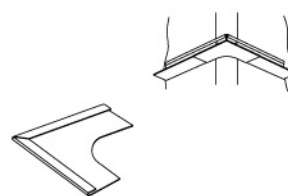

7866 - 外角护套
适用于常规的24毫米宽边龙骨，以使边龙骨两端直角连接处外部更整齐。并带有半径为1英寸的内圆角。

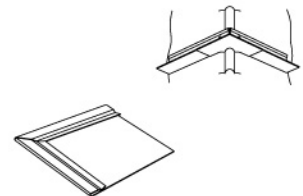

7867 - 现场切割外角护套
适用于常规的24毫米宽边龙骨，现场剪切内圆，以适合不规则的墙角。

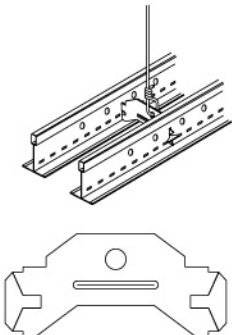

MBSC2 - 主龙骨间隔夹(2英寸长)
用来间隔两根平行的主龙骨以便于通风。常规尺寸为4英寸中心距。

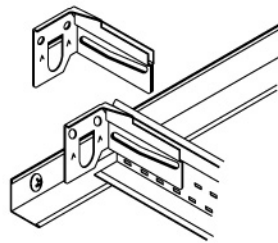

BERC2 - 龙骨头部固定夹

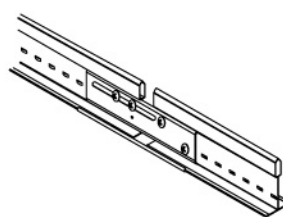

SJMR - 主龙骨连接件

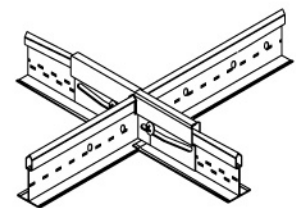

SJCG - 副龙骨/主龙骨连接件